

*acerpure*

# Řada **acerpure cool**

Cirkulátor a čistička vzduchu 2 v 1

## Uživatelská příručka

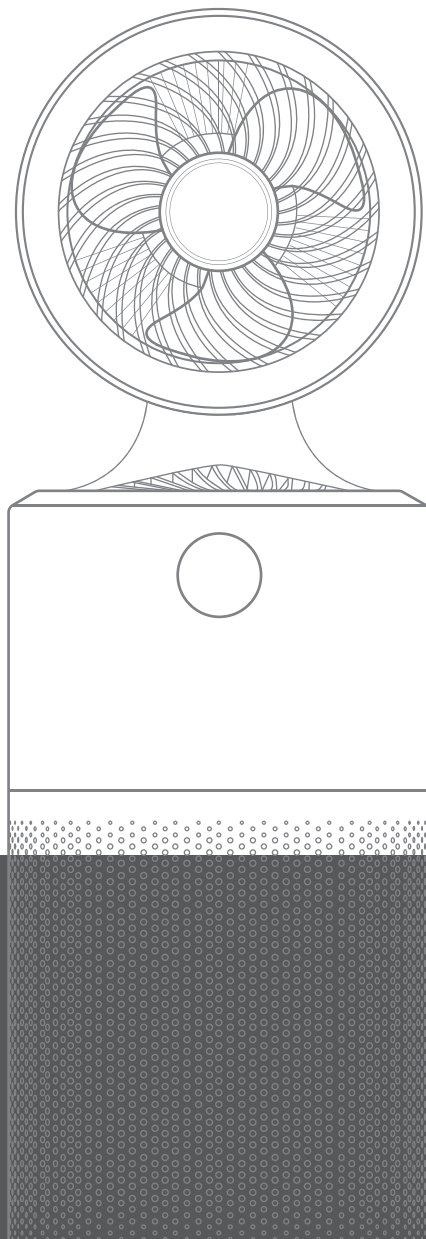

---

Model: AC551-50W

[www.acerpure.com](http://www.acerpure.com)

Copyright© 2021 AcerPure Inc. Všechna práva vyhrazena.





## Uživatelská příručka

Děkujeme vám za zakoupení tohoto produktu.  
Přečtěte si prosím pozorně tento návod, používejte tento výrobek správně a řádně jej uchovávejte.

# Obsah

---

Bezpečnostní pokyny

05

Popis produktu

06

Přehled produktu

07

Tlačítka funkcí

08

Popis panelu

09

Wi-Fi připojení - acerpure Life

11

Demontáž a údržba

12

Kontrola kvality vzduchu

13

Bezpečnostní opatření týkající se baterií

13

Než zavoláte zákaznický servis





14

Specifikace produktu a informace o společnosti

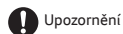
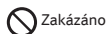
15

# Bezpečnostní pokyny



<p> Tento produkt je určen pro domácí a kancelářské použití Nepoužívejte jej pro jiné účely. Cirkulátor vzduchu a čistička vzduchu 2 v 1 se používá v mírném a tropickém podnebí.</p>	<p> Před použitím zkontrolujte napájecí kabel a zástrčku, zda nejsou poškozené. Abyste předešli špatnému kontaktu, nekroutěte ani netahejte za napájecí kabel.</p>
<p> Před použitím zkontrolujte, zda napětí ve vaší zásuvce odpovídá napětí na štítku na výrobku.</p>	<p> Před vytažením zástrčky vypněte napájení. Nedotýkejte se zástrčky mokřými rukama, abyste předešli riziku úrazu elektrickým proudem.</p>
<p> Nepoužívejte tento výrobek tam, kde mohou být cizí předměty, jako jsou záclony, nasávané do cirkulátoru vzduchu, aby nedošlo k poškození výrobku.</p>	<p> Použití tohoto výrobku bez řádné montáže je přísně zakázáno; je také zakázáno vkládat ruce nebo ostré předměty do krytu cirkulátoru vzduchu, aby se předešlo nehodám. Děti by měly být pod dozorem, aby bylo zajištěno, že si nebudou hrát s elektrickými spotřebiči.</p>
<p> Nezavěšujte oblečení na kryt cirkulátoru vzduchu a nepoužívejte cirkulátor vzduchu na místech s bariérami nebo na nestabilních místech.</p>	<p> Tento spotřebič mohou používat děti ve věku od 8 let a starší a osoby se sníženými fyzickými, smyslovými nebo duševními schopnostmi nebo nedostatkem zkušeností a znalostí, pokud jsou pod dohledem nebo jsou poučeny o používání spotřebiče bezpečným způsobem a rozumí nebezpečí. Děti si s tímto spotřebičem nesmí hrát. Děti bez dozoru nesmí provádět čištění ani uživatelskou údržbu.</p>
<p> Na tento výrobek nestříkejte tekutiny, jako jsou těkavé látky nebo insekticidy.</p>	<p> Nepoužívejte tento výrobek na místech s vysokou teplotou (nad 40°C), vysokou vlhkostí (jako jsou koupelny), prašným prostředím nebo tam, kde se mohou snadno rozlít kyselé oleje.</p>
<p> Pokud výrobek delší dobu nepoužíváte, odpojte napájecí zástrčku, zejména za nepříznivého počasí, jako jsou bouřky, blesky a jiná nebezpečí. Okamžitě vypněte napájení a vytáhněte zástrčku.</p>	<p> Tento výrobek vyžaduje pouze vnější čištění a údržbu; nečistěte povrch hrubými čisticími nástroji a neoplachujte jej přímo vodou.</p>
<p> Pokud byl výrobek náhodně ponořen do vody, přestaňte jej ihned používat a kontaktujte zákaznický servis.</p>	<p> Pokud výrobek funguje abnormálně, například vydává hluk, kouř nebo zápach, okamžitě vypněte napájení, odpojte výrobek a kontaktujte zákaznický servis.</p>
<p> Pokud je napájecí kabel poškozen, musí jej vyměnit výrobce, jeho servisní zástupce nebo podobně kvalifikovaná osoba, aby se předešlo nebezpečí.</p>	<p> Kontaktní informace zákaznického servisu naleznete v informacích o společnosti na konci této příručky.</p>

\*Před demontáží ochranného krytu se ujistěte, že je ventilátor vypnutý ze sítě.

# Popis produktu

## Příslušenství výrobku

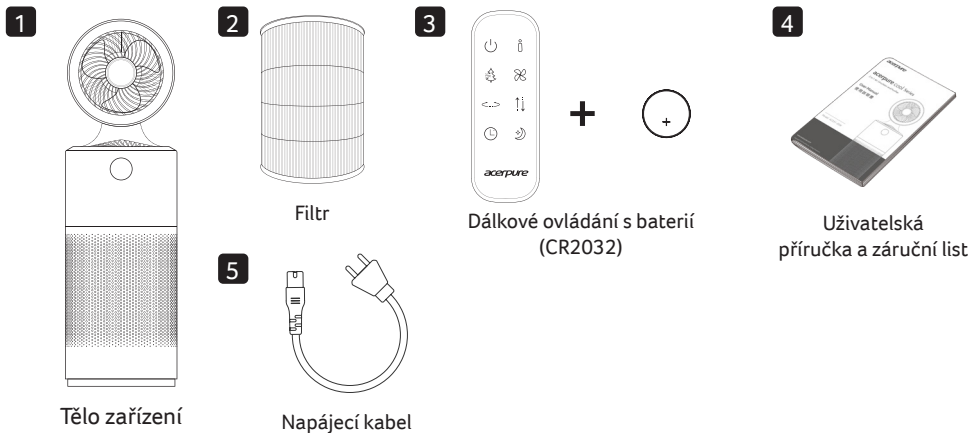

## Instalace baterie dálkového ovládání

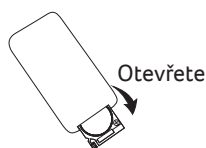

Otevřete

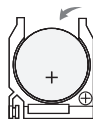

Vložte

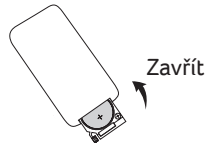

Zavřít

1. Sejměte kryt přihrádky baterie lehkým stisknutím levého tlačítka a zatažením krytu dolů.

2. Vložte baterii kladnou (+) stranou nahoru.

3. Zatlačte kryt přihrádky baterie zpět do původního otvoru a úplně jej zavřete.

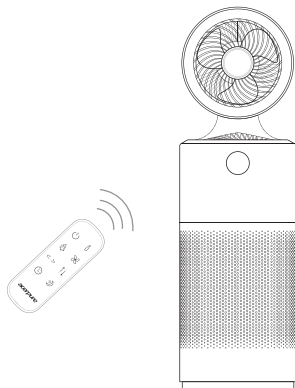

## Zásady používání dálkového ovládání

- Dálkové ovládání musí směřovat přímo k přijímači (při použití otočte dálkové ovládání dolů a namířte jej na ovládací panel).
- Rozsah použití dálkového ovládání je přibližně 500 cm od přední strany přijímače; pokud není dálkové ovládání nasměrováno k přijímači, zmenší se jeho rozsah použití.
- Mezi přijímač a dálkové ovládání neumísťte žádné překážky.
- Dálkový ovladač uchovávejte řádně; nevystavujte jej nárazům a pádům. Když dálkové ovládání nepoužíváte, vyjměte baterii a uschovejte ovládání na bezpečném místě.

# Přehled produktu

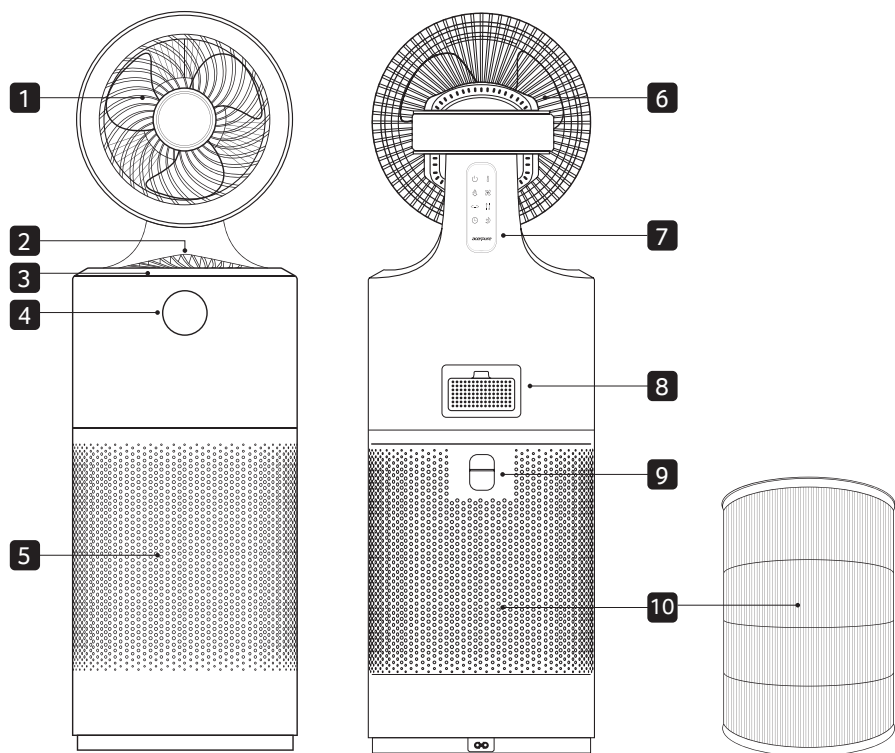

**1** Přední kryt cirkulačního ventilátoru

**2** Výstup vzduchu

**3** Ovládací panel

**4** LCD displej

**5** Přívod vzduchu

**6** Zadní kryt cirkulačního ventilátoru

**7** Magnet na dálkové ovládání

**8** Snímač prachu (PM1,0 a PM2,5) a plynu

**9** Držadlo krytu filtru

**10** Filtr HEPA 4v1

# Tlačítka funkcí

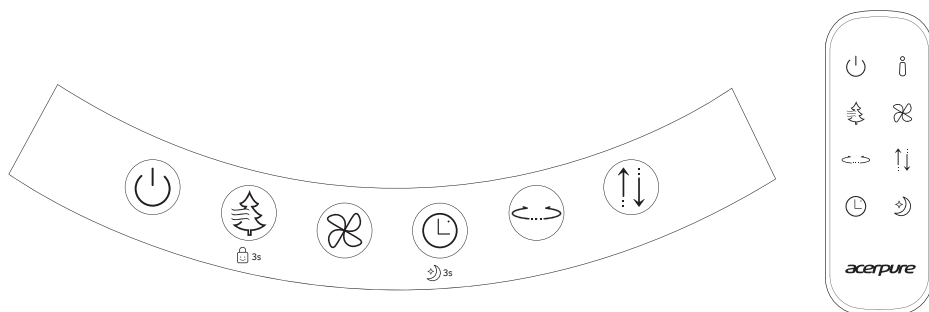

## Zapnutí/vypnutí napájení

Slouží k zapnutí nebo vypnutí tohoto produktu.

\*Funkce aniontů se aktivuje současně se zapnutím čističky vzduchu.

\*Při prvním použití tohoto produktu (po odpojení napájení se každé opětovné připojení považuje za první použití), počkejte prosím 90 sekund, než se zkalibruje motor a snímač. Během kalibrace motoru se tento výrobek bude automaticky otáčet doleva a doprava a cirkulační ventilátor se bude otáčet nahoru a dolů.

## • Funkce Wi-Fi

- ▶ Před registrací produktu: Stisknutím a podržením vypínače déle než 3 sekundy aktivujete režim registrace produktu Wi-Fi.
- ▶ Resetování a deaktivace: Po aktivaci Wi-Fi stiskněte a podržte tlačítko napájení déle než 3 sekundy, abyste resetovali a deaktivovali Wi-Fi.

## Otáčky čističky

Tento produkt má celkem čtyři stupně rychlosti čističky (Smart Mode, Low, Middle, High a Turbo Mode), sílu čističky tohoto produktu můžete upravit podle svých potřeb.

\*Chytrý režim: Síla rychlosti čističky (nízká, střední a vysoká) se nastavuje automaticky na základě stavu kvality vzduchu (zelené světlo, žluté světlo, červené světlo).

## • Funkce zámku

Stisknutím a podržením tlačítka rychlosti čističky po dobu 3 sekund aktivujete funkci zámku; opětovným stisknutím a podržením na 3 sekundy funkci zámku zrušíte.

## Otáčky cirkulátoru

Tento produkt má 10 různých rychlostí. Můžete si vybrat požadovanou rychlost podle svých potřeb. Když jej stisknete po jedenácté, cirkulátor vzduchu se vypne.

## Časovač vypnutí

Produkt můžete přednastavit tak, aby se automaticky vypnul po 1 hodině, 2 hodinách, 4 hodinách, 8 hodinách a 12 hodinách.

## • Tichý režim

Stisknutím a podržením tlačítka časovače vypnutí po dobu 3 sekund aktivujete režim spánku; opětovným stisknutím a podržením na 3 sekundy tichý režim zrušíte.

\*Pozor: po aktivaci tichého režimu se panel displeje tohoto produktu automaticky vypne po 15 sekundách a dotykový panel bude také v tichém režimu.

## Režim otáčení nahoru a dolů

Umožňuje vám nastavit cirkulaci vzduchu tohoto produktu na otáčení nahoru a dolů; dalším stisknutím se zastaví jeho otáčení.

## Režim otáčení vlevo a vpravo

Umožňuje vám nastavit tělo tohoto produktu tak, aby se otáčelo doleva a doprava, druhým stisknutím jej zastavíte.

## Provozní displej kvality vzduchu

Počáteční hodnota zobrazená na panelu tohoto produktu je PM2,5, pomocí tohoto tlačítka na dálkovém ovladači lze přepnout na zobrazení hodnoty PM1,0 a jeho stisknutím na podruhé vypne panel zobrazení kvality vzduchu.





## Vypnutí indikátoru výměny filtru

Když je potřeba vyměnit filtr tohoto produktu, automaticky se rozsvítí indikátor výměny filtru tohoto produktu; po výměně filtru stiskněte a podržte současně tlačítko napájení a tlačítko rychlosti větru čističky po dobu 3 sekund, abyste zhasli indikátor výměny filtru.

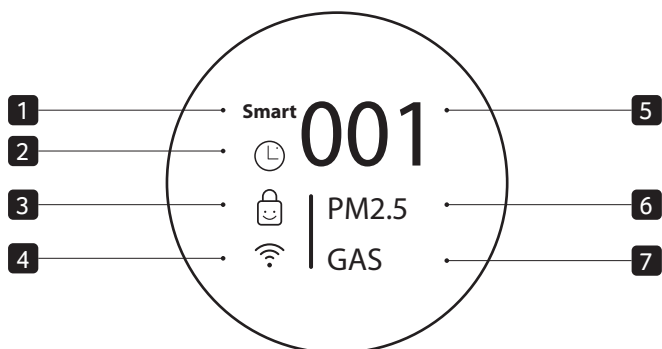

# Popis panelu



- 1 Chytrý režim**  
Když je aktivován chytrý režim, ikona Smart na panelu neustále svítí.
- 2 Režim časovače**  
  
 \*V režimu časovače stisknete tlačítko časovače vypnutí a zobrazte obrazovku odpočítávání; dalším stisknutím zrušíte režim časovače.
- 3 Režim uzamčení**  
Po aktivaci režimu uzamčení bude trvale svítit na panelu displeje. Je-li deaktivován, zobrazí se  a poté se již nebude zobrazovat na panelu.  

- 4 Režim Wi-Fi**  
Když je funkce Wi-Fi aktivována, kontrolky budou blikat; po úspěšném připojení chytrého zařízení zůstane na panelu displeje svítit.
- 5 Zobrazení hodnoty PM2,5/PM1,0**  
Počáteční hodnota zobrazená na panelu tohoto produktu je PM2,5; dálkovým ovládním lze přepnout zobrazení na hodnotu PM1,0.
- 6 Zobrazení stavu prachu**  
Tento produkt používá tři barevné kontrolky, zelenou, žlutou a červenou k zobrazení stavu koncentrace prachu PM2,5/PM1,0 (dobrá, střední, špatná).
- 7 Zobrazení stavu plynu**  
Tento produkt používá tři barevné kontrolky, zelenou, žlutou a červenou k zobrazení stavu plynu (dobrý, střední, špatný).

# Popis panelu

## Popis zobrazení dalších ikon



### Otáčky cirkulátoru

Na základě zvolené síly otáček ventilátoru cirkulátoru se na panelu zobrazí hodnota (1-10).



### Režim otáčení vlevo a vpravo

Po aktivaci režimu otáčení doleva a doprava se tento režim zobrazí na panelu.



### Tichý režim

Po aktivaci tichého režimu se zobrazí na panelu.



### Můj oblíbený režim

Často používané režimy můžete v aplikaci nastavit jako Moje oblíbené, po aktivaci tohoto režimu se zobrazí na panelu.



### Indikátor výměny filtru

Jakmile se tento indikátor rozsvítí, vyměňte filtr.

\*Stav filtru se zobrazí před úplným vypnutím tohoto produktu.



### Otáčky čističky

Na základě zvolené rychlosti čističky se na panelu zobrazí hodnota (Smart, 1, 2, 3, Turbo).



### Režim otáčení nahoru a dolů

Po aktivaci režimu otáčení nahoru a dolů se tento režim zobrazí na panelu.



### Aktualizace firmwaru

Když se firmware produktu aktualizuje, zobrazí se na panelu.

**!** Při aktualizaci firmwaru produktu nevyplňte produkt ani neodpojte napájecí kabel.



### Upozornění na abnormalitu

Pokud není kryt filtru řádně zakryt na produktu, na panelu se zobrazí toto varování na abnormalitu.

# Wi-Fi připojení – acerpure Life

Nainstalujte si do svého mobilního zařízení aplikaci acerpure Life a přidejte praktické funkce.

## Instalace acerpure Life

Najděte a nainstalujte si aplikaci acerpure Life z App Store nebo Google Play do svého mobilního zařízení.

## Použití acerpure Life

Tato funkce je použitelná pouze pro produkty s funkcí Wi-Fi.

- 1** Zkontrolujte, zda je vaše mobilní zařízení kompatibilní s aplikací, zda je zapnuté a připojené k síti Wi-Fi.
- 2** Otevřete aplikaci acerpure Life a podle pokynů vytvořte nový účet, pokud jej ještě nemáte.
  - Před registrací produktu: Stisknutím a podržením vypínače déle než 3 sekundy aktivujete režim registrace produktu Wi-Fi.
  - Resetování a deaktivace: Po aktivaci Wi-Fi stiskněte a podržte tlačítko napájení déle než 3 sekundy, abyste resetovali a deaktivovali Wi-Fi.
- 3** Podle pokynů na obrazovce spárujte zařízení s aplikací acerpure Life.

## Poznámka

- Wi-Fi podporuje pouze Wi-Fi 4 frekvence 2,4 GHz.
- Při registraci produktu se ujistěte, že je zapnuto připojení Wi-Fi mobilního zařízení.
- Pokud je to možné, nainstalujte bezdrátový směrovač blízko produktu. Síla signálu závisí na umístění a vzdálenosti od směrovače a ovlivní rychlost přenosu dat ze směrovače do produktu.
- Požádejte svého poskytovatele internetových služeb o pomoc s problémy, jako je síla signálu a nastavení sítě.
- Nejlepších výsledků dosáhnete nastavením protokolu zabezpečení na routeru na WPA2. Pokud je použit protokol WEP, může se stát, že se produkt nepodaří zaregistrovat v síti.
- Nastavte název bezdrátové sítě (SSID) na libovolnou alfanumerickou kombinaci. Pro dosažení nejlepších výsledků nepoužívejte speciální znaky.  
SSID je to, co se objeví v seznamu, když na svém mobilním zařízení hledáte dostupné sítě Wi-Fi.
- Připojujte se pouze k bezdrátovým sítím, které jste oprávněni používat. Neautorizovaná připojení Wi-Fi jsou nezákonná a mohou vás vystavit právní žalobě.
- Tyto pokyny jsou přesné v době zveřejnění. Aplikace acerpure Life může být změněna bez předchozího upozornění pro uživatele.

# Demontáž a údržba

## Výměna filtru

Spotřebič musí být odpojen od elektrické sítě.

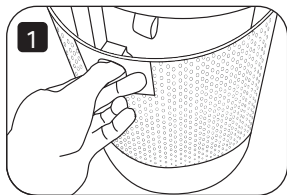

1. Vypněte napájení a odpojte zástrčky z elektrické zásuvky. Potom zatáhněte za rukojeť na krytu filtru za produktem směrem dozadu.

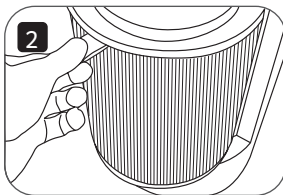

2. Vyměňte filtr a vložte nový.

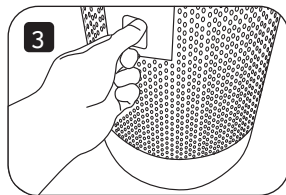

3. Nasadte kryt filtru zpět na výrobek.

\* Doporučená doba výměny filtru je po 3000 hodinách používání.

\* Když se rozsvítí indikátor výměny filtru, vyměňte filtr a vyměňte nebo vyčistěte filtr podle čistoty filtru.

\* Po instalaci filtru zpět do tohoto produktu stiskněte a podržte současně tlačítko napájení a tlačítko rychlosti větru čistítky po dobu 3 sekund, abyste zhasli indikátor výměny filtru.

\* Při demontáži netahejte za napájecí kabel, aby se napájecí kabel nezlomil.

\* Při prvním použití tohoto výrobku nebo při výměně nového filtru nejprve odstraňte obalový sáček filtru a poté začněte tento výrobek používat.

## Demontáž cirkulačního ventilátoru

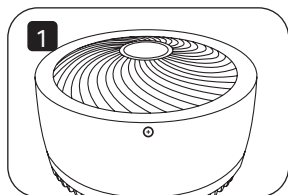

1. Odšroubujte šrouby pod ventilátorem.

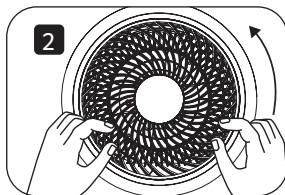

2. Otočte kryt ventilátoru proti směru hodinových ručiček a kryt sejměte.

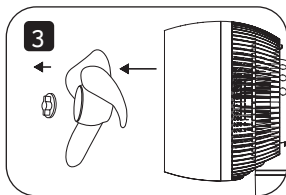

3. Otočte kryt lopatky ventilátoru a lopatku vyjměte.

## Údržba

Tento produkt vyžaduje pouze obecné vnější čištění a údržbu (jak je znázorněno na obrázku).

⊘ Neotírejte ředidlem, toluenem, kyselými čisticími prostředky, lampovým olejem, alkoholem nebo chemickou látkou, aby nedošlo ke změně barvy nebo poškození.

⚠ Poznámka: Po údržbě a čištění počkejte, dokud produkt zcela nevyschne, než jej znovu zapojíte do napájení nebo jej uložíte. Pokud je nutné produkt uskladnit, vložte produkt zpět do krabice v původním balení a uložte jej na suché místo pro bezpečné uložení.

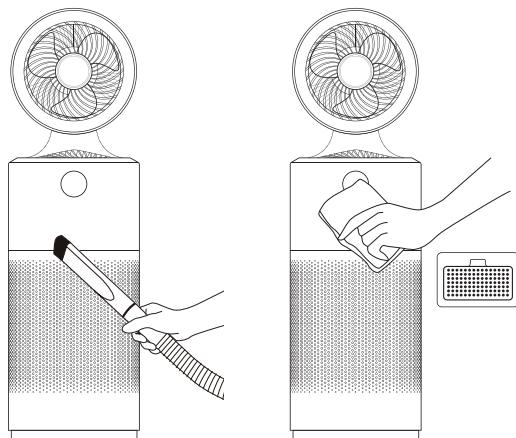

K odstranění prachu z výstupu a vstupu vzduchu použijte vysavač.

Pomocí měkkého hadříku otevřete vnější povrch a kryt senzoru na zadní straně produktu.

# Kontrola kvality vzduchu

Kvalitu vzduchu v používané místnosti můžete zjistit na základě indikátoru kvality vzduchu tohoto produktu. Barvy indikátorů v tabulce níže představují čistotu PM2,5, PM1,0 a Plyn (zápachy).

Barva indikátoru	PM2,5 a PM1,0 (µg/m3)	Plyn (zápachy)	Doporučená rychlost čističky
Zelená	0 ~ 15	Dobré	Nízké
Žlutá	16 ~ 35	Mírné	Střední
Červená	>35	Špatné	Vysoké

## Bezpečnostní opatření týkající se baterií

- Neumisťujte baterii do vzdálenosti, kam mohou dosáhnout kojenci a malé děti. Pokud baterii náhodně spolknete vy nebo dítě, okamžitě se poradte s lékařem.
- V nepravděpodobném případě, že vám kapalina vytékající z baterie vystříkne do očí, nemněte si oči a po vypláchnutí ihned vyhledejte lékaře. Pozor – může způsobit slepotu.
- Pokud se tekutina vyteklá z baterie dostane na vaši pokožku nebo oděv, okamžitě postižené místo omyjte vodou. Pozor – může zanechat skvrny na oblečení.
- Pokud chcete baterii vyhodit, dodržujte prosím metodu třídění odpadu ve vaší oblasti (použijte průhlednou pásku k zabalení „+“ strany a „-“ při vyřazení).
- Nepokoušejte se dobýt nedobíjecí baterie.
- Nekombinujte různé typy baterií ani nové a použité baterie.
- Nevkládejte baterie s nesprávnou polaritou.
- Vybité baterie prosím bezpečně zlikvidujte.
- Pokud má být spotřebič delší dobu nepoužíván, měly by být vyjmuty baterie.
- Nezkratujte napájecí svorky.
- **VAROVÁNÍ:** Uchovávejte mimo dosah dětí. Polknutí může vést k chemickým popáleninám, perforaci měkkých tkání a smrti. Do 2 hodin od požití může dojít k vážným popáleninám. Okamžitě vyhledejte lékařskou pomoc.

# Než zavoláte zákaznický servis

Pokud zjistíte problém s produktem, před kontaktováním zákaznického servisu zkontrolujte následující.

Problém	Možná příčina	Řešení
Produkt se nespustí.	Síťová zástrčka nemusí být zapojena do zásuvky.	Ujistěte se, že je napájení zapojeno do zásuvky.
Tlačítka na ovládacím panelu nereagují.	Pravděpodobně je zapnutá funkce zámku.	Stisknutím a podržením tlačítka rychlosti čističky po dobu 3 sekund deaktivujete funkci zámku.
Vnitřní vzduch stále svítí červeně a nelze jej vyčistit.	Ve filtru může být nahromaděno příliš mnoho prachu nebo částic.	Řádně vyčistěte filtr čističky nebo jej přímo vyměňte.
	Kolem produktu mohou být další nečistoty.	Odstraňte drobné nečistoty kolem produktu.
	Produkt je umístěn v rohu.	Přesuňte produkt na jiné místo.
	Pravděpodobně nadměrné větrání.	Umístěte produkt do vhodného vnitřního prostoru pro použití a neumísťujte jej vedle větracího okna.
	Vnitřní vzduch může být silně znečištěný.	Nejprve vyvětrejte místnost a poté použijte tento produkt.
Produkt vydává hlasitý zvuk.	V cirkulačním ventilátoru se mohl nahromadit prach.	Řádně vyčistěte ochranný kryt cirkulátoru vzduchu.
	Ve ventilátoru oběhového čerpadla mohou být uvízlé předměty.	Odstraňte cizí předmět z krytu cirkulátoru vzduchu.
	Podlaha a deska stolu, na které je produkt umístěn, jsou nerovné nebo nestabilní.	Přemístěte produkt na rovnou podlahu nebo desku stolu.
Produkt se nemůže připojit k aplikaci acerpure Life.	Síťová zástrčka možná není správně zapojena do zásuvky.	Zapojte napájecí zástrčku tohoto produktu správně do zásuvky.
	Wi-Fi (bezdrátový směrovač) připojený k produktu možná nefunguje správně.	Vypněte a znovu zapněte bezdrátový směrovač. Ověřte, zda bezdrátový směrovač nemá problémy s připojením k internetu.
Produkt nelze zaregistrovat nebo ovládat z aplikace acerpure Life.	Wi-Fi (bezdrátový směrovač) připojený k produktu možná nefunguje správně.	Umístěte bezdrátový směrovač blíže k produktu.
	Wi-Fi (bezdrátový směrovač) připojený k produktu možná nefunguje správně.	Vypněte a znovu zapněte bezdrátový směrovač. Ověřte, zda bezdrátový směrovač nemá problémy s připojením k internetu.

Produkt a aplikace acerpure Life mají různé koncentrace prachu.	Mohou identifikovat různé koncentrace prachu.	Zkontrolujte, zda je hodnota zobrazená na panelu produktu stejná jako PM1,0 nebo PM2,5 zobrazená v aplikaci acerpure Life.
	Aplikace acerpure Life nemusí mít nejnovější verzi.	Přejděte do obchodu Google Play nebo Apple App Store a aktualizujte aplikaci acerpure Life na nejnovější verzi.
Dálkové ovládání nelze používat.	Baterie může být vybitá.	Vyměňte baterii. (Odpovídající model: CR2032)
	Dálkové ovládání není nasměrováno na produkt.	Změňte úhel a ujistěte se, že dálkové ovládání směřuje přímo k přijímači.

## Specifikace produktu a filtru

Specifikace produktu	
Název produktu	Cirkulátor a čistička vzduchu 2 v 1
Model produktu	AC551-50W
Jmenovité napětí	220-240V/50Hz
Jmenovitý výkon	65 W
Čistá hmotnost	6,34kg
Rozměry produktu	253 x 253 x 850 mm
Místo původu	Čína

## Informace o společnosti

**acerpure**

www.acerpure.com